

ACQUA VIP 0,79x1,09x0,39

Produzido em: Gel e Acrílico

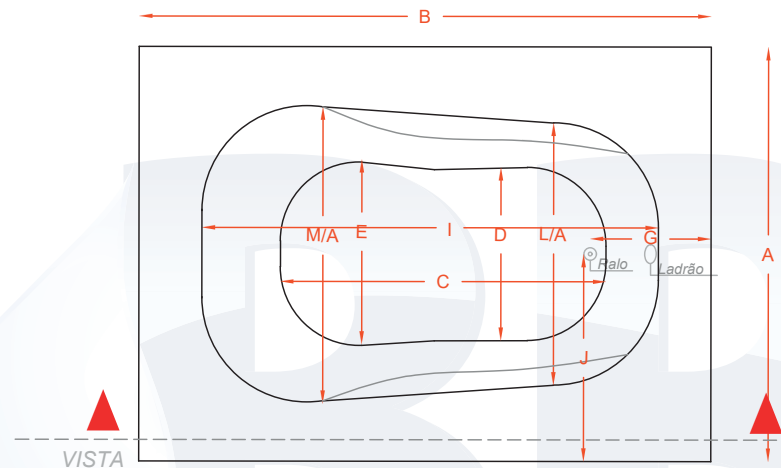

Planta baixa

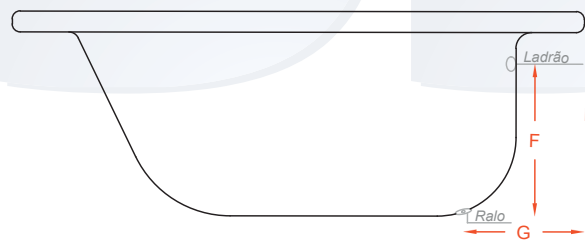

Vista Lateral

Nomenclaturas	Dimensões (m)
A	0,79
B	1,09
C	0,62
D	0,33
E	0,35
F	0,29
G	0,23
H	0,39
I	0,87
J	0,395
L/A	0,56
M/A	0,60

PROJETO ARQUITETÔNICO	
RESPONSÁVEL TÉCNICO – ENGENHEIRA CIVIL AMANDA MARIA DE CARVALHO CREA 244352/D	
PROPRIETÁRIO BANHEIRAS BOM BANHO	
DETALHES Planta, cortes frontal ou lateral	CATEGORIA DE USO Industrial e doméstico
FOLHA	
ÚNICA	